



**/ Danny 40x40 / 80x40**

**Budgetvriendelijke Danny stalt fietsen veilig**

# / ALGEMEEN

Danny is een duurzame fietsbeugel met een extra dwarsstang, wat het makkelijker maakt om eveneens dames- en kinderfietsen vast te leggen. Hij is niet enkel strak en trendy, maar ook vandalismebestendig door het stevige materiaal waaruit hij is vervaardigd. Aan een module kunnen telkens twee fietsen worden gestald.

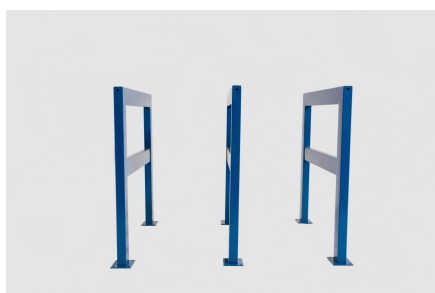

# / TECHNISCHE INFORMATIE

## Structuur

- Vierkante/rechthoekige koker (HxBxD=40x40x2mm of 80x40x2mm)
- 2 voetplaten (LxBxH=110x110x5mm)
- Verlengstuk voor inbetonnering

## Materiaal

- Staal

## Uitvoeringen

- D=40x40mm
- D=80x40mm
- Op voetplaten
- Inbetonneren

## Aanbindmogelijkheden

- Ja

## Afmetingen

### Voetplaten

- LxDxH=1000x40x800mm

### Inbetonnering

- LxDxH=1000x40x1100mm

## Afwerking

- Staal verzinkt
- Staal verzinkt en gepoedercoat

## Verankering

- Inbetonnering
- Voetplaten
  - Rechtstreeks op de bestrating d.m.v. keilbouten
  - Met houtdraadbouten en nylon plugs op 2 betonblokken 30x30x40cm
  - Door chemische verankering

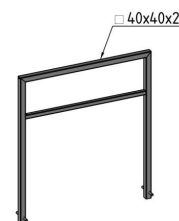
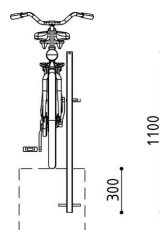
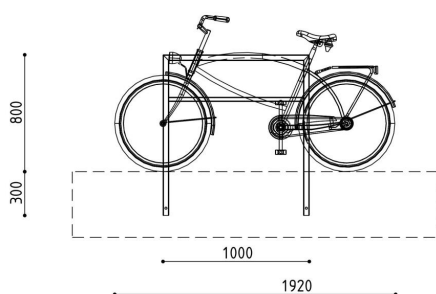
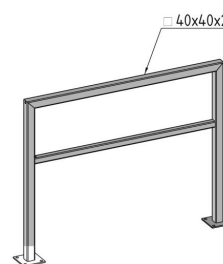
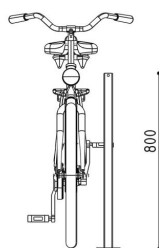
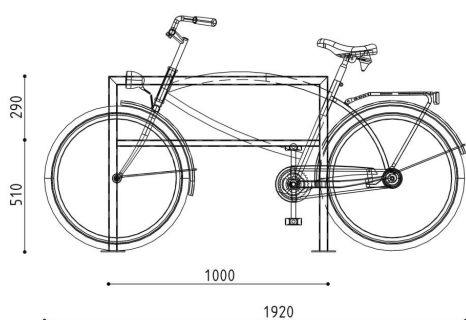

# / ONTDEK



